

WoodLine TN S.A.S.

15a, rue de la forêt
F. 68990 HEIMSBRUNN

woodline@woodline.fr

www.woodline.de

Tel : +33 389 81 99 80

Tel : +49 076 31 74 75 051

Fax : +33 389 81 99 81

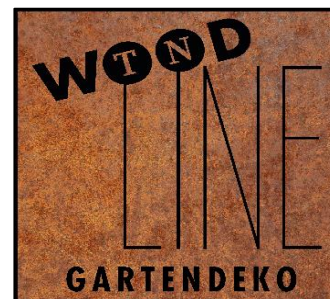

GARTENDEKO

2025

modern, schön, einzigartig

Echter Corten®

& thermolackierte Produkte

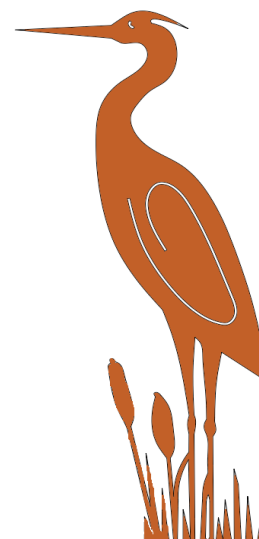

Garten Deko Platten aus echtem Corten® Stahl 2mm stark

Doppelt abgewinkelte Seitenkanten zur guten Stabilität

Die Garten Deko Platten aus Corten® können als Sichtschutz- oder als Trennelement benützt werden, Sie verleihen dem Garten eine zeitlose und elegante Note.

Es sind Löcher vorgesehen, damit die Platten mit den mitgelieferten Metall-U-Profilen befestigt werden können.

Maß in cm BreitexHöhe	Gewicht in kg	Preis/Stück netto	Preis/Stück inkl. 19% MwSt.
82 x 140	19	277,31 €	330,00 €
82 x 180	24	323,53 €	385,00 €
82 x 140 mit Welle	19	315,97 €	376,00 €
82 x 180 mit Welle	24	362,19 €	431,00 €
82 x 140 ohne Motiv	19	249,58 €	297,00 €
82 x 180 ohne Motiv	24	293,28 €	349,00 €
132 x 140	30	411,77 €	490,00 €
132 x 180	39	529,41 €	630,00 €

Auch Thermolackiert erhaltbar mit Aufschlag von 15%

Jede Platte wird inkl. 2 Metall-U-Profilen
110cm lang davon 50cm für in Boden
(anbetonieren) geliefert



mit mitgelieferten -U-Profile



Madame (Corten rostig)



Bodenbefestigung (von
hinten)



Baum P1 (rostig)



Firmenlogo (Corten neu)



Löwenzahn P39 (grau lackiert)



Saxophonist M14 (rot lackiert)



Baum P1 (rostig)

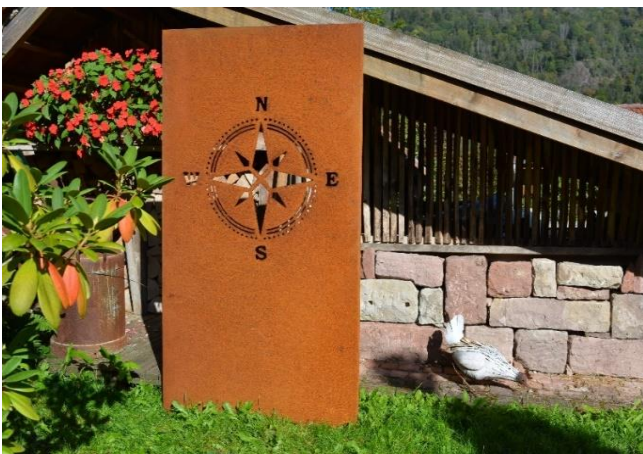

Kompass D6 (rostig)



Grüße vom Bauernhof T26 (schwarz lackiert)



Glücksklee P38 (Corten Neu)



**Glücksklee P38
(Corten rostig)**



Doppelter Kreuzbogen G1



Bambus P40 (Corten Neu)

Andere Motive (Firmenlogo, Foto, Skizze...) auf Anfrage
fast alles möglich

Die Wandplatten werden nicht im rostigen Look, sondern in einer grauen Metallfarbe geliefert. Die schöne Rostfarbe bildet sich nach wenigen Wochen bis Monaten durch Feuchtigkeit und Regen. Während des Prozesses kann Rostwasser aus dem Produkt austreten, bitte schützen sie bei Bedarf ihren Untergrund.



Pferd T25 (Corten Neu)



Buddha D16 (Corten Neu)

Andere Motivvorschläge ab Seite 22



Schilf P 37 (Corten Neu)

**Für jedes Motiv auf Anfrage wird eine Gebühr von 39€ netto für die Ausarbeitung des Entwurfs erhoben, der digitale Entwurf muss vom Kunden genehmigt werden und die Gebühr wird bei Bestellung verrechnet.
Manche Teile auf Lager, andere ca. 3-4 Wochen Lieferzeit**

Totem

Doppelt abgewinkelte Seitenkanten zur guten Stabilität

Maß in cm Breite x Höhe		Gewicht in kg	Preis/Stück netto	Preis/Stück inkl. 19% MwSt.
140 x 40	Corten® 2mm	10kg	155,46 €	185,00 €
140 x 40	Thermolackiert Farbe zum auswählen	10kg	209,24 €	249,00 €

Die Pulverbeschichtung ist ein elektrostatisches Verfahren, bei dem mit einer Spritzpistole Pulver auf das Metall aufgetragen wird. Beim Aushärten im Ofen verflüssigt die Hitze die Pulverpartikel, macht sie dann zähflüssig und härtet schließlich zu einer schönen, langanhaltenden Farbschicht aus. Es besteht die Möglichkeit, die Elemente in jedem gewünschten RAL-Farbtönen zu pulverbeschichten. Die Beschichtung schützt den Stahl vor Witterungseinflüssen und sorgt für eine längere Lebensdauer des Produkts.



TM 01



TM 02



TM 03



TM 04



TM 05



TM 06



TM 07



TM 08



TM 09



TM 10

Info für Sondermotive wie auf Seite 5
Andere Motivvorschläge ab Seite 22

Jeder Totem wird inkl. 2 Metall-U-Profilen 110cm lang
davon 50cm für in Boden (anbetonieren) geliefert

Brasero

Brasero Plancha aus echtem Corten® oder schwarzpulverbeschichtetem Stahl

Inklusiv Grill in einzigartigem Style
auch für Woodline Grillkohle geeignet

Maß in cm Länge x Breite x Höhe		Gewicht in kg	Preis/Stück netto	Preis/Stück inkl. 19% MwSt.
Untergestell 40 x 40 x 74 Konisches Kochteil Höhe \varnothing 60cm, Grilldurchmesser 27,5cm	Corten®	40kg	924,37 €	1 100,00 €
Untergestell 40 x 40 x 74 Konisches Kochteil Höhe \varnothing 60cm, Grilldurchmesser 27,5cm	Schwarz- pulverbeschichteter Stahl	40kg	1 092,44 €	1 300,00 €
Grillrost Erhöhung \varnothing 30cm	Schwarz- pulverbeschichteter Stahl	1kg	49,58 €	59,00 €
Schutzdeckel \varnothing 60cm	Schwarz- pulverbeschichteter Stahl	2kg	125,21 €	149,00 €

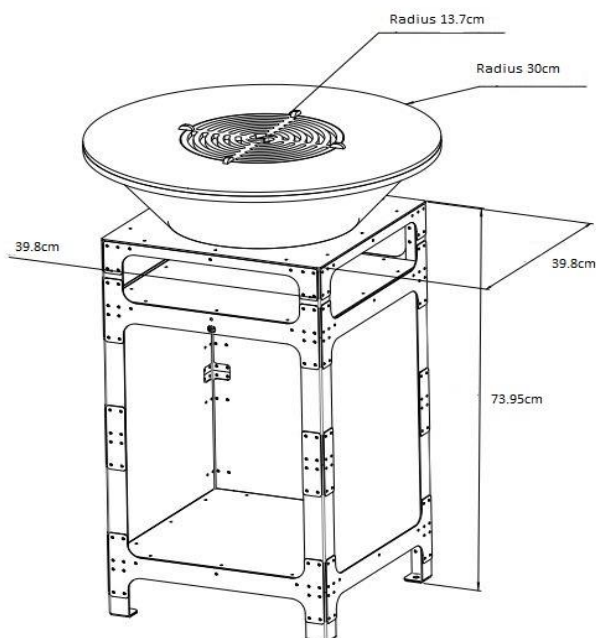

Grillrost Erhöhung 16cm



Brasero Modern Design

Erhaltbar mit Füßen oder kleinen Rädern

Maß in cm Länge x Breite x Höhe		Gewicht in kg	Preis/Stück netto	Preis/Stück inkl. 19% MwSt.
Untergestell Trapez 102 x 52 x 81 Kochteil ø 60cm, Höhe 20, Grilldurchmesser 22,5	Corten®	50,00	836,14 €	995,00 €
Untergestell Quadrat 83 x 59,5 x 78 Kochteil ø 60cm, Höhe 20, Grilldurchmesser 22,5	Corten®	57,00	836,14 €	995,00 €
Untergestell Trapez 102 x 52 x 81 Kochteil ø 60cm Höhe 20, Grilldurchmesser 22,5	Thermo- lackiert	50,00	957,98 €	1 140,00 €
Untergestell Quadrat 83 x 59,5 x 78 Kochteil ø 60cm Höhe 20, Grilldurchmesser 22,5	Thermo- lackiert	57,00	957,98 €	1 140,00 €

Achtung : nur das Untergestell ist in Corten® oder Thermolackiert

Pulverbeschichtet: Dabei handelt es sich nicht um flüssige Farbe, sondern um Pulver, das mit einer elektrostatischen Pistole aufgesprüht und anschließend im Ofen bei 180° eingebrannt wird



Einfache Montage. Aufbau und Bedienungsanleitungen werden mit gesendet.

Pflanzkübel

Dekorativer Pflanzkübel mit Füßen aus echtem Cortenstahl mit Bodenplatte mit Löchern gegen Staufeuchte (Fuß 10cm hoch)

Name	Maß in cm Länge x Breite x Gesamthöhe	Gewicht	Preis/Stück netto	Preis/Stück inkl. 19% MwSt.
Marius	50 x 50 x 40	15kg	319,33 €	380,00 €
Felix	50 x 50 x 60	21kg	346,22 €	412,00 €
Paul	50 x 100 x 60	30 kg	474,79 €	565,00 €



Ab drei Pflanzkübel : - 10% Rabatt

Andere Dimensionen auf Anfrage

Optisch gibt es kaum einen Unterschied zwischen Cortenstahl und Edelstahl. Aber : Cortenstahl bildet durch die Witterung eine Sperrschicht, die weiteres Rosten verhindert. Das ist bei Edelstahl nicht der Fall.

Cortenstahl kann also nicht durchrosten und ist langlebiger.





Harmoniert sehr schön mit unseren Kastanien
Zäunen und Sichtschutz



Pflanzkübel aus echtem Corten®

im schlichten, modernen Flair, mit Boden mit Löchern oder ohne Boden und ohne Füße, Rand oben und unten

Name	Maß in cm LängexBreitexHöhe	Gewicht	Preis/Stück netto	Preis/Stück inkl. 19% MwSt.
Mitzi	40 x 40 x 40	19kg	209,24 €	249,00 €
Lisbeth	60 x 60 x 60	22 kg	335,29 €	399,00 €
Gretel	80 x 80 x 80	29 kg	499,16 €	594,00 €

zur Durchwurzelung gedacht

Mit Boden auf Anfrage



Hochbeet aus echtem Corten®

Mit Ablagefläche am Rand, durch Füße sehr gut zu bearbeiten, angenehme Arbeitshöhe, natürlich auch als Dekoelement zu sehen

Behälterhöhe 40cm + 4 Füße aus Corten® Höhe 35cm

(diese sind aus Transportgründen nicht anmontiert, auch die Schrauben sind dabei)

Name	Maß in cm LängexBreitexHöhe	Gewicht in kg	Preis/Stück netto	Preis/Stück inkl. 19% MwSt.
Gärtli	200 x 100 x 40	49,00	1 168,07 €	1 390,00 €

Andere Maße auf Anfrage



Pflanzkübel Design

Dekorativer Pflanzkübel ohne FüÙe

aus echtem Corten® Stahl mit Bodenplatte



Sarra

Name	MaÙ in cm oben Länge x Breite x Höhe	Dicke in mm	Gewicht in Kg	Volumen in Liter	Preis/Stück netto	Preis/Stück inkl. 19% MwSt.
Sarra 1	50 x 50 x 60	2,5	25	110	289,92 €	345,00 €
Sarra 2	60 x 60 x 100	2,5	42	250	415,97 €	495,00 €
Sarra 3	60 x 60 x 120	2,5	48	280	474,79 €	565,00 €



Martika

Name	MaÙ in cm ø oben x ø unten x Höhe	Dicke in mm	Gewicht in Kg	Volumen in Liter	Preis/Stück netto	Preis/Stück inkl. 19% MwSt.
Martika 1	50 x 30,5 x 50	2,5	25	55	377,31 €	449,00 €
Martika 2	60 x 40,5 x 60	2	20	102	410,93 €	489,00 €



Timai

Name	MaÙ in cm Durchmesser x Höhe	Dicke in mm	Gewicht in Kg	Volumen in Liter	Preis/Stück netto	Preis/Stück inkl. 19% MwSt.
Timai 1	80 x 60	2	35	270	461,35 €	549,00 €
Timai 2	100 x 80	2	56	565	604,20 €	719,00 €
Timai 3	120 x 100	2	82	1017	836,98 €	996,00 €

Leann



Name	Maß in cm Durchmesser Oben x Höhe	Dicke in mm	Gewicht in Kg	Volumen in Liter	Preis/Stück netto	Preis/Stück inkl. 19% MwSt.
Leann 1	65 x 120	3	44	320	461,35 €	549,00 €
Leann 2	80 x 80	3	42	260	495,80 €	590,00 €
Leann 3	120 x 50	3	46	323	542,02 €	645,00 €

Selena



Name	Maß in cm Durchmesser Oben x Höhe	Dicke in mm	Gewicht in Kg	Volumen in Liter	Preis/Stück netto	Preis/Stück inkl. 19% MwSt.
Selena 1	36,8 x 55	2	21	59	301,68 €	359,00 €
Selena 2	47,8 x 80	2	50	140	545,38 €	649,00 €
Selena 3	64,5 x 120	2	98	310	839,50 €	999,00 €



Pflanzkübel Sichtschutzelement

Pflanzkübel mit Füßen und Dekorplatte aus echtem Corten® Stahl

Gesamthöhe 145cm, Kübelhöhe 45cm

Durchbohrter Boden, der das Abfließen des Wassers ermöglicht

Doppelt abgewinkelte Seitenkanten zur guten Stabilität



Hibis

Name	Maß in cm Breite x Tiefe	Dicke in mm	Gewicht in Kg	Volumen in Liter	Preis/Stück netto	Preis/Stück inkl. 19% MwSt.
Hibis 1	60 x 45	3	43	100	586,56 €	698,00 €
Hibis 2	112 x 45	3	67	190	727,73 €	866,00 €

Bambus



Name	Maß in cm Breite x Tiefe	Dicke in mm	Gewicht in Kg	Volumen in Liter	Preis/Stück netto	Preis/Stück inkl. 19% MwSt.
Bambus 1	60 x 45	3	43	100	651,26 €	775,00 €
Bambus 2	112 x 45	3	67	190	794,12 €	945,00 €

Schilf



Name	Maß in cm Breite x Tiefe	Dicke in mm	Gewicht in Kg	Volumen in Liter	Preis/Stück netto	Preis/Stück inkl. 19% MwSt.
Schilf 1	60 x 45	3	43	100	620,17 €	738,00 €
Schilf 2	112 x 45	3	67	190	777,31 €	925,00 €

Gypso



Name	Maß in cm Breite x Tiefe	Dicke in mm	Gewicht in Kg	Volumen in Liter	Preis/Stück netto	Preis/Stück inkl. 19% MwSt.
Gypsophila 1	60 x 45	3	43	100	620,17 €	738,00 €
Gypsophila 2	112 x 45	3	67	190	777,31 €	925,00 €

Farn



Name	Maß in cm Breite x Tiefe	Dicke in mm	Gewicht in Kg	Volumen in Liter	Preis/Stück netto	Preis/Stück inkl. 19% MwSt.
Farn 1	60 x 45	3	43	100	651,26 €	775,00 €
Farn 2	112 x 45	3	67	190	794,12 €	945,00 €

Matrix



Name	Maß in cm Breite x Tiefe	Dicke in mm	Gewicht in Kg	Volumen in Liter	Preis/Stück netto	Preis/Stück inkl. 19% MwSt.
Matrix 1	60 x 45	3	43	100	586,56 €	698,00 €
Matrix 2	112 x 45	3	67	190	727,73 €	866,00 €

Buddha



Name	Maß in cm Breite x Tiefe	Dicke in mm	Gewicht in Kg	Volumen in Liter	Preis/Stück netto	Preis/Stück inkl. 19% MwSt.
Buddha 1	60 x 45	3	43	100	629,41 €	749,00 €
Buddha 2	112 x 45	3	67	190	785,72 €	935,00 €

Lotus



Name	Maß in cm Breite x Tiefe	Dicke in mm	Gewicht in Kg	Volumen in Liter	Preis/Stück netto	Preis/Stück inkl. 19% MwSt.
Lotus 1	60 x 45	3	43	100	629,41 €	749,00 €
Lotus 2	112 x 45	3	67	190	785,72 €	935,00 €

Mystik



Name	Maß in cm Breite x Tiefe	Dicke in mm	Gewicht in Kg	Volumen in Liter	Preis/Stück netto	Preis/Stück inkl. 19% MwSt.
Mystik 1	60 x 45	3	43	100	634,45 €	755,00 €
Mystik 2	112 x 45	3	67	190	779,83 €	928,00 €

Zaundekorationen

aus echtem Corten®

Vögel

zum Anschrauben an den Zaun

Modell Nr.	ca. Maß in cm	Gewicht in kg	Preis/Stück netto	Preis/Stück inkl. 19% MwSt.
1	15 x 7cm	0,1	4,96 €	5,90 €
2	18,5 x 8cm	0,1	4,96 €	5,90 €
3	11 x 6,5cm	0,1	4,96 €	5,90 €
4	17 x 6cm	0,1	4,96 €	5,90 €

Ab 10 Stück : 10% Rabatt (Egal welches Modell)



Modell 1



Modell 2



Modell 3

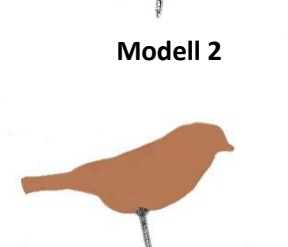

Modell 4



Andere Tiere

zum Anschrauben an den Zaun

Name	Maß in cm Höhe x Breite	Gewicht in kg	Preis/Stück netto	Preis/Stück inkl. 19% MwSt.
Maus	6,2x17,1	0,1	13,36 €	15,90 €
Eichhörnchen	10,1 x 30	0,3	21,77 €	25,90 €



Maus



Eichhörnchen

Dekorative Elemente

Tiere aus echtem Corten®

zum dekorativ in den Boden stecken

Diese Figuren sind aus einem Cortenstahlblech geschnitten. Sie finden ihren Platz in Ihrem Garten, zeichnen sich durch eine einfache und schnelle Installation aus. Pflanzen sie Ihr Tier in Ihren Rasen oder Ihr Beet und lassen sie diese originelle Kreation in Ihre Anlage passen. Für mehr Sicherheit ist es auch möglich, Ihre Cortentiere in etwas Fertigbeton zu stellen.



Katze



Maulwurf

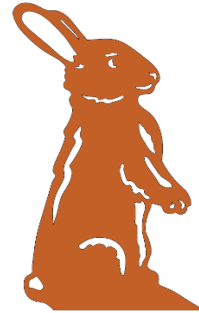

Kaninchen

Name	Maß in cm Höhe x Breite	Gewicht in kg	Preis/Stück netto	Preis/Stück inkl. 19% MwSt.
Ente	59,2x55,7	1,2	40,34 €	48,00 €
Hund	50 x 50	1,0	40,34 €	48,00 €
Katze	39,4x46	1,0	36,98 €	44,00 €
Kaninchen	44,2x23,3	0,8	36,98 €	44,00 €
Huhn 1	46,6x44,5	1,0	41,09 €	48,90 €
Huhn 2	38,1x40,7	1,0	37,73 €	44,90 €
Hahn	51,4x42,7	0,8	42,86 €	51,00 €
Küken	16,3x16,4	0,2	18,49 €	22,00 €
Maulwurf	20,4x24,6	0,4	29,41 €	35,00 €
Gans	59 x 34,6	1,5	36,05 €	42,90 €
Fischreiher	68,7 x 28,6	1,2	40,34 €	48,00 €
Igel 1	16,2 x 28,5	0,4	30,17 €	35,90 €
Igel 2	18 x 25	0,4	30,17 €	35,90 €
Igel 3	6,9 x 8	0,1	10,84 €	12,90 €
Igel 4	7,5 x 11,4	0,1	13,36 €	15,90 €
Igel 5	6,8 x 9,1	0,1	10,84 €	12,90 €
Igel Familie (2+3+4+5)	wie oben	0,7	57,98 €	69,00 €

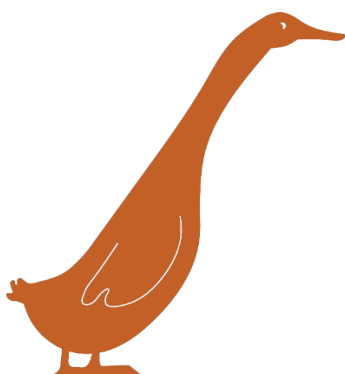

Ente

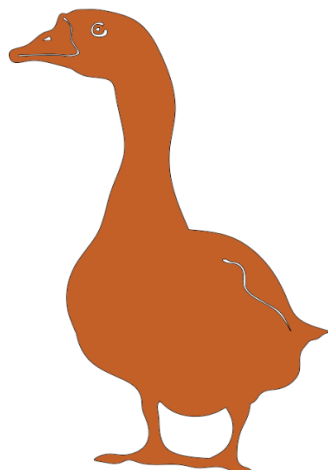

Gans

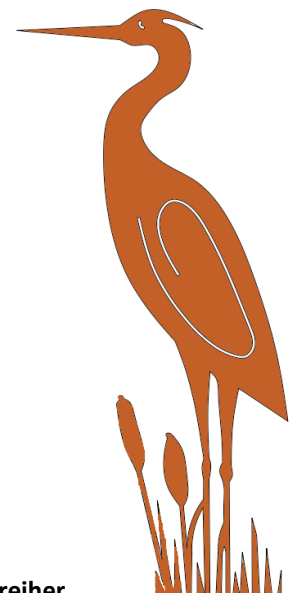

Fischreiher



Huhn 1

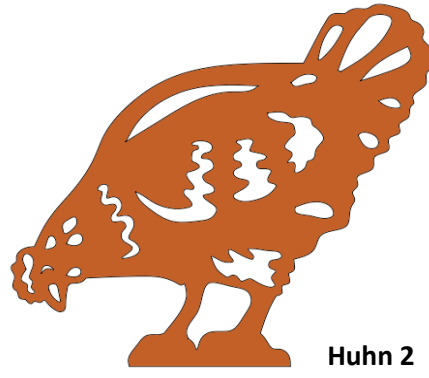

Huhn 2



Küken



Hahn

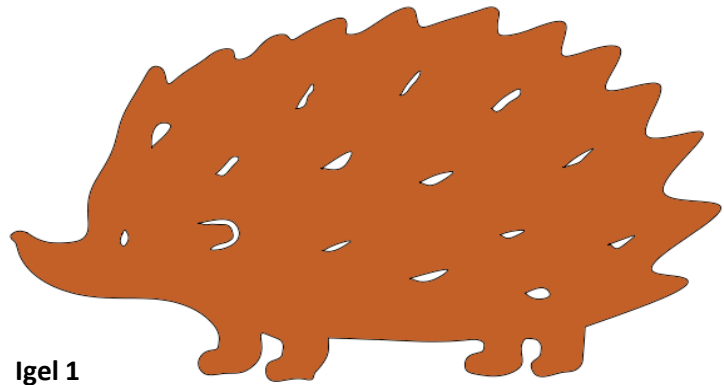

Igel 1



Hund



Igel 2

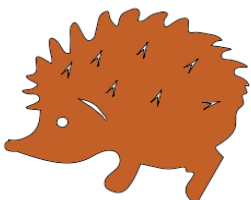

Igel 3

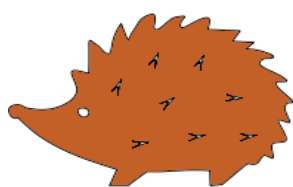

Igel 4

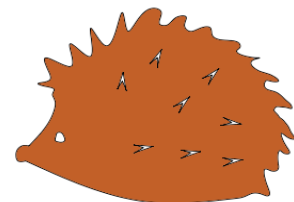

Igel 5

Regenwassersammler

Aus Corten® roh und nicht oxydiert geliefert
 Wasserhahn Ventil 1/4 Umdrehung
 Deckel mit Maschengitter 12x12mm
 einfache und schnelle Montage



Maß in cm Breite x Tiefe	Höhe in cm	Gewicht in Kg	Volumen in Liter	Preis/Stück netto	Preis/Stück inkl. 19% MwSt.
70 x 60	190	129	600	1 342,86 €	1 598,00 €
80 x 80	200	179	800	1 678,99 €	1 998,00 €

Dekoratives Corten-Herz



Maß in cm Höhe x Breite	Tiefe in cm	Gewicht in Kg	Preis/Stück netto	Preis/Stück inkl. 19% MwSt.
119,7 x 123,5	30	38	399,16 €	475,00 €

Komposter (ohne Boden)

5 Platten aus Corten®, roh und nicht oxydiert geliefert

Einfache und schnelle Montage

Ein- und ausströmende Luftzirkulation, die für den reibungslosen Betrieb Ihres Geräts entwickelt wurde

Vertikales Muster auf 3 Seiten, Blumendekor auf der Vorderseite

Obere Abdeckung aus Vollblech

Seitlich angeordnete Auffangklappe











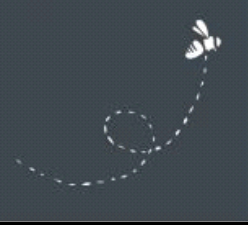

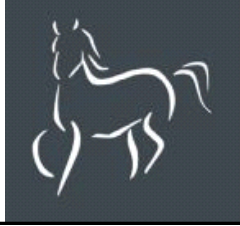
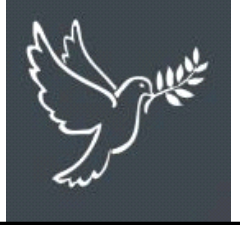

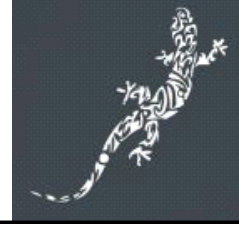

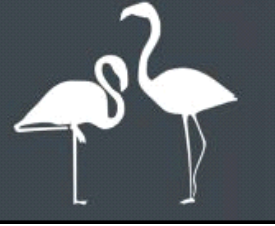
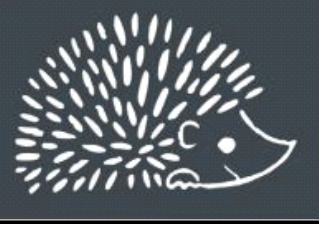
Maß in cm Breite x Tiefe	Höhe in cm	Gewicht in Kg	Volumen in Liter	Preis/Stück netto	Preis/Stück inkl. 19% MwSt.
70 x 70	75	52	349	659,66 €	785,00 €

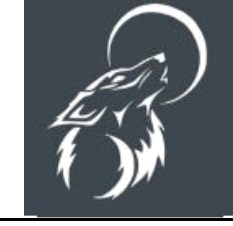
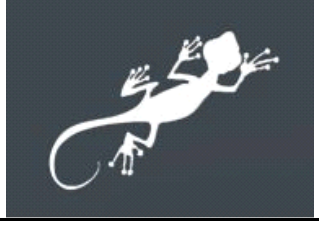

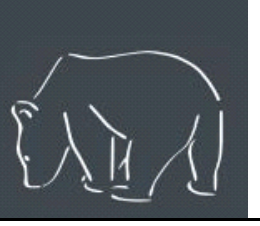
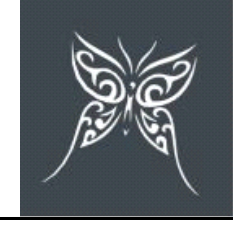

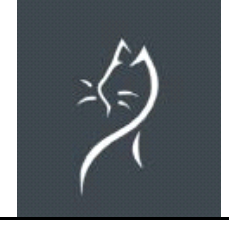
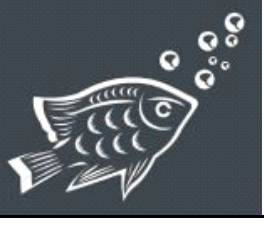
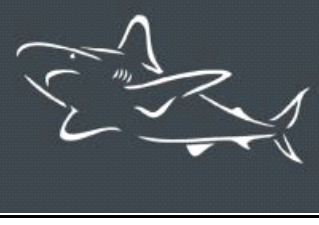

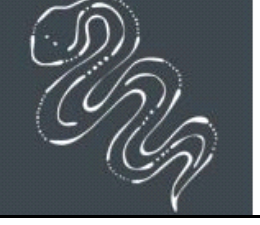











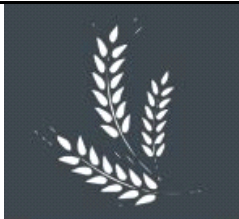

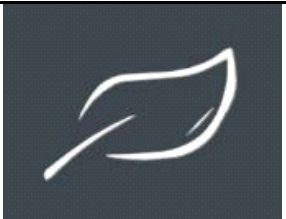

Diese Preisliste verliert mit Erscheinen einer neuen Preisliste ihre Gültigkeit

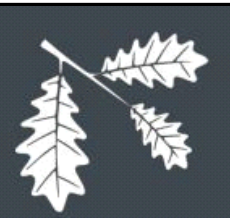
Tiere

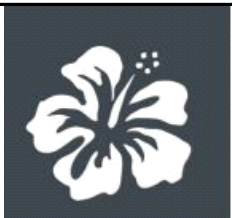
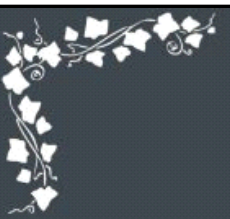
			
T 1	T 2	T 3	T 4
			
T 5	T 6	T 7	T 8
			
T 9	T 10	T 11	T 12
			
T 13	T 14	T 15	T 16
			
T 17	T 18	T 19	T 20
			
T 21	T 22	T 23	T 24

Pflanzen

			
P 1	P 2	P 3	P 4
			
P 5	P 6	P 7	P 8
			
P 9	P 10	P 11	P 12
			
P 13	P 14	P 15	P 16
			
P 17	P 18	P 19	P 20
			
P 21	P 22	P 23	P 24

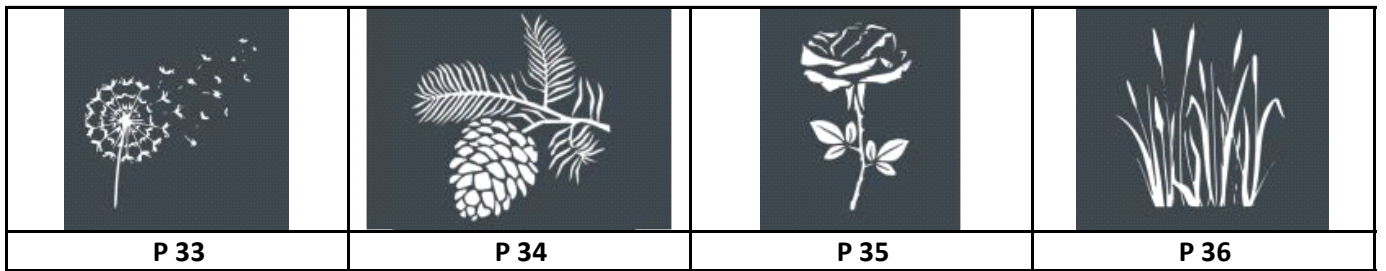
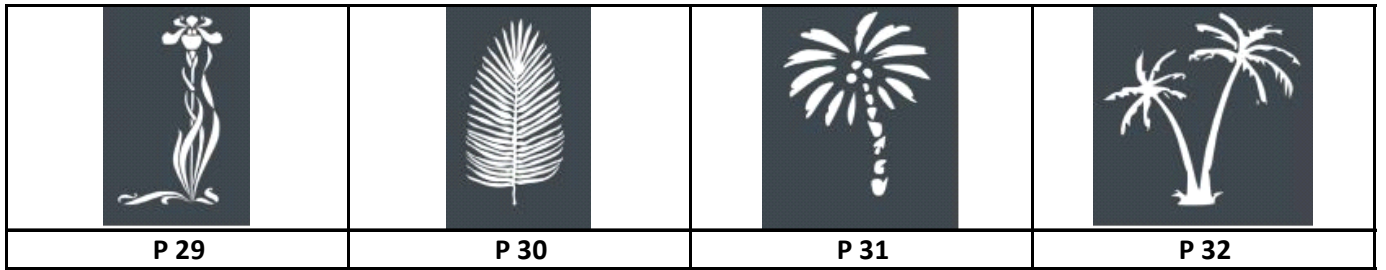

geometrische Formen

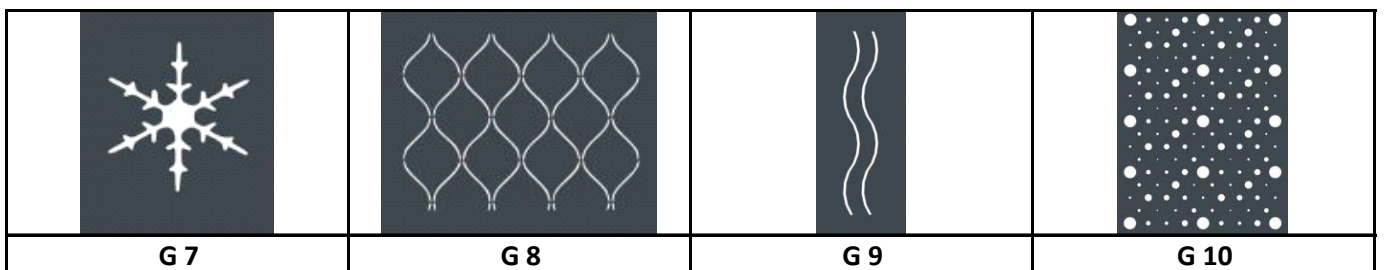
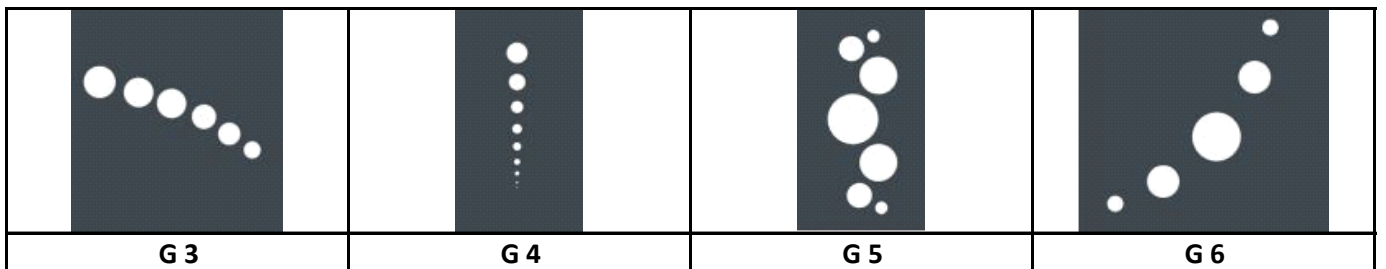
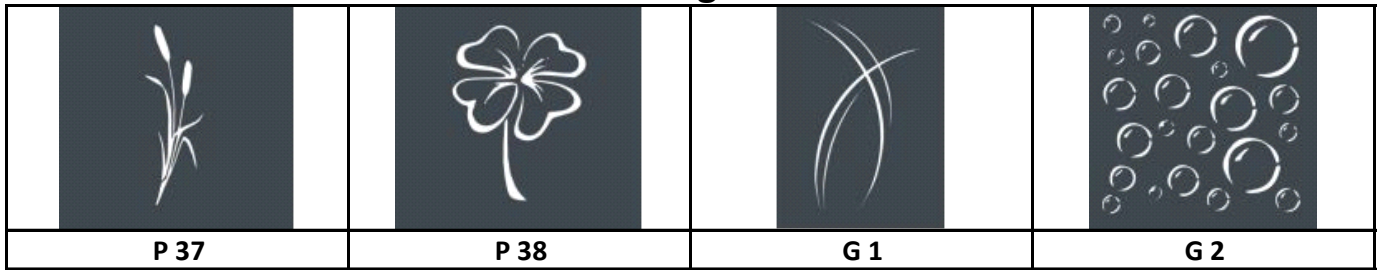

Musik

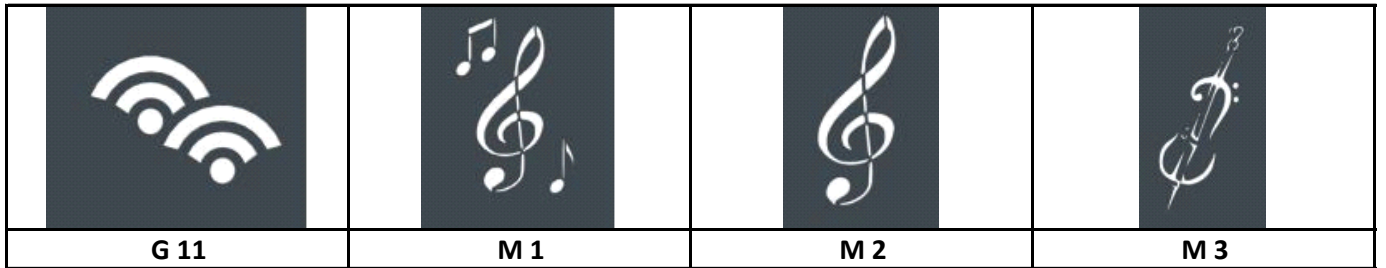

Sonstiges

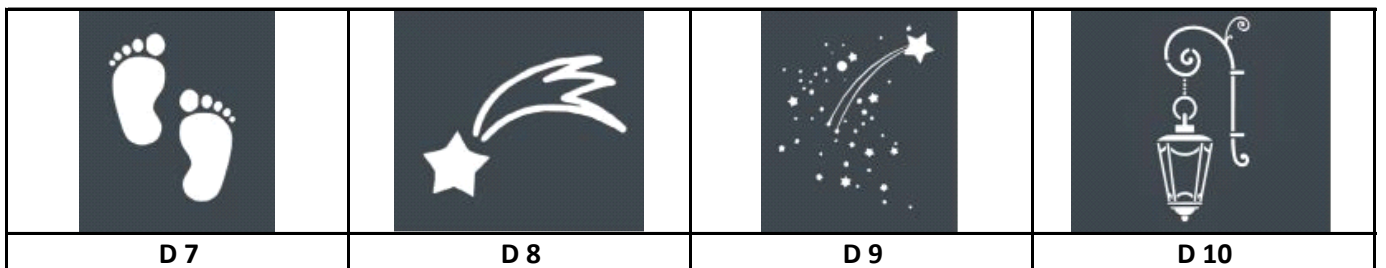
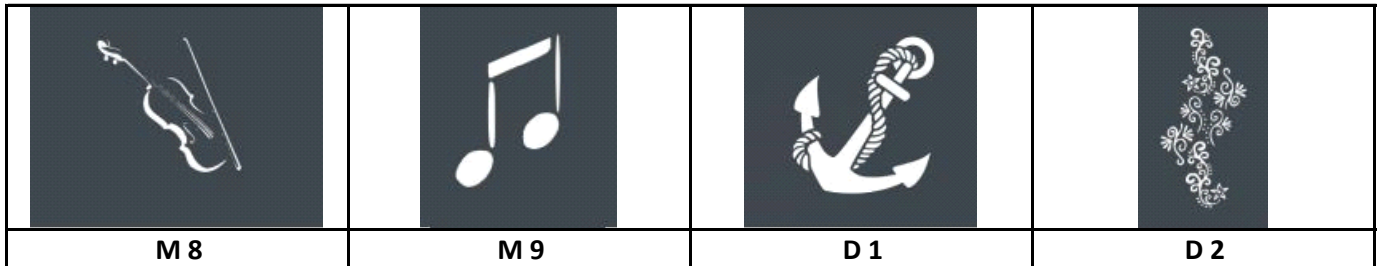



Was ist Corten® ?

Werkstoff

Cortenstahl ist ein Stahl, dem Kupfer, Chrom, Nickel usw. zugesetzt wurde, um ihn korrosionsbeständiger zu machen. Dieser Stahl hat die Besonderheit, dass er in eigener Entwicklung eine rostig aussehende Oxidschicht bildet, wenn er der Außenluft ausgesetzt wird. Diese Oxidation schützt ihn und minimiert den Materialverlust im Vergleich zu gewöhnlichem Stahl.

Oxidierung

Die Oxidation von Corten entwickelt sich auf natürliche Weise, wenn das Material Klimaschwankungen ausgesetzt ist (Sonne, Regen und Luft). Die ersten rostigen Spuren erscheinen nach einigen Tagen bis Monaten.

Die Farbe

Die Farbe von oxidiertem Cortenstahl variiert von gelb-orange bis braun. Cortenstahl dunkelt mit der Zeit nach und jede Tafel entwickelt eine einzigartige Patina. Daher ist es nicht möglich, einen bestimmten Farbton zu wählen.

Die Reife

Ein Cortenblech ist ausgereift, wenn die Oxidation keine Rinnsale mehr aufweist und sich keine Rostspuren abwischen lassen. Dieser Prozess kann je nach Walzung, Blechdicke und Wetterbedingungen sechs Monate bis zwei Jahre dauern, bis er sich stabilisiert.

Optimierung der Oxidationsbedingungen

Man kann einige Male mit Wasser gießen oder eventuell etwas weißen Essig zu den ersten Güssen hinzufügen. Anschließend sollte man mit klarem Wasser nachspülen und **nur so viel wie nötig eingreifen**. Corten **ist pflegefrei**. Man sollte ihm jedoch Zeit geben, sich selbst zu schützen, damit er seine Qualitäten voll ausnutzen kann.

Praktische Informationen

Die Produkte, die wir liefern, sind **noch nicht oxidiert**, oder leicht beginnend. Achten Sie bei der Lieferung darauf, sie aus ihrer Verpackung zu nehmen, um Oxidationsspuren durch Bänder, Plastikfolien ... zu vermeiden.

Wir weisen Sie darauf hin, dass nach dem Aufstellen der Produkte Rostflecken im Untergrund auftreten können

+ 10% Dieselaufschlag auf die unten angegebenen Frachtpreise, solange notwendig

Frachtpreise bezüglich Postleitzahl und Gewicht 2024 in Euro, ohne / inkl. 19 % MwSt.

Es gelten die allgemeinen Geschäfts- und Lieferbedingungen.

Diese Preisliste verliert mit Erscheinen einer neuen Preisliste ihre Gültigkeit.

PLZ	von 1 bis 30 kg		von 31 bis 50 kg		von 51 bis 100 kg	
	ohne	inkl.	ohne	inkl.	ohne	inkl.
6 / 7	34,00	40,46	42,00	49,98	54,00	64,26
8 / 9	36,00	42,84	43,00	51,17	60,00	71,40
0 / 3 / 4 / 5	37,00	44,03	45,00	53,55	63,00	74,97
1 / 2	38,00	45,22	46,00	54,74	64,00	76,16

PLZ	von 401 bis 450 kg		von 451 bis 500 kg		von 501 bis 600 kg	
	ohne	inkl.	ohne	inkl.	ohne	inkl.
6 / 7	162,00	192,78	169,00	201,11	194,00	230,86
8 / 9	186,00	221,34	195,00	232,05	223,00	265,37
0 / 3 / 4 / 5	195,00	232,05	203,00	241,57	230,00	273,70
1 / 2	200,00	238,00	209,00	248,71	237,00	282,03

PLZ	von 101 bis 150 kg		von 151 bis 200 kg		von 201 bis 250 kg	
	ohne	inkl.	ohne	inkl.	ohne	inkl.
6 / 7	79,00	94,01	88,00	104,72	110,00	130,90
8 / 9	89,00	105,91	94,00	111,86	123,00	146,37
0 / 3 / 4 / 5	92,00	109,48	98,00	116,62	127,00	151,13
1 / 2	94,00	111,86	101,00	120,19	129,00	153,51

PLZ	von 601 bis 700 kg		von 701 bis 800 kg		von 801 bis 900 kg	
	ohne	inkl.	ohne	inkl.	ohne	inkl.
6 / 7	215,00	255,85	231,00	274,89	254,00	302,26
8 / 9	250,00	297,50	268,00	318,92	292,00	347,48
0 / 3 / 4 / 5	259,00	308,21	278,00	330,82	300,00	357,00
1 / 2	266,00	316,54	288,00	342,72	312,00	371,28

PLZ	von 251 bis 300 kg		von 301 bis 350 kg		von 351 bis 400 kg	
	ohne	inkl.	ohne	inkl.	ohne	inkl.
6 / 7	114,00	135,66	133,00	158,27	142,00	168,98
8 / 9	130,00	154,70	155,00	184,45	165,00	196,35
0 / 3 / 4 / 5	135,00	160,65	161,00	191,59	173,00	205,87
1 / 2	139,00	165,41	169,00	201,11	180,00	214,20

PLZ	bis 901 bis 1000 kg		von 1001 bis 1500 kg		von 1501 bis 2000 kg	
	ohne	inkl.	ohne	inkl.	ohne	inkl.
6 / 7	263,00	312,97	298,00	354,62	322,00	383,18
8 / 9	298,00	354,62	343,00	408,17	385,00	458,15
0 / 3 / 4 / 5	312,00	371,28	354,00	421,26	406,00	483,14
1 / 2	318,00	378,42	365,00	434,35	415,00	493,85

